



GOLFZON^{1,1}

CaddyTalk

MINI

MANUAL | 說明書 | 说明书 | 설명서

www.caddytalk.co.kr/mini

| How To Use

Power Button : 1) Short click_Measure the distance(JOLT)
2) Long click_Pinfinder function

Mode Button : 1) Change the display unit (meter/yard)
2) Magic Slope On/Off
Eyepiece: Adjust the viewfinder

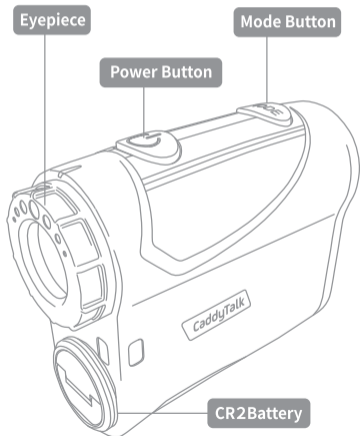

Display Unit Input

The default unit is yard, but you can easily change into meter/yard by pressing the mode button.



M meter



Y yard

| Magic Slope On/Off

Press the mode button for a few seconds in the display unit input mode, you can control the Magic Slope On/Off.

SLOPE ON



SLOPE OFF

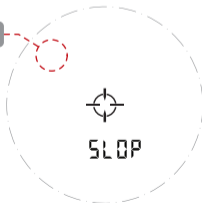

MAGIC SLOPE Function

MAGIC SLOPE FUNCTION is to show the recommended distance according to the altitude(height) when you hit the ball .



- 1 Recommended distance considering the terrain on the magic slope function
- 2 Actual horizontal distance from the target

Existing slope function only factors in the target altitude(height) to calculate the recommended distance. The Magic Slope Function applies both altitude(height) and golf ball ballistics to display a more accurate distance recommendation than existing products.

CaddyTalk

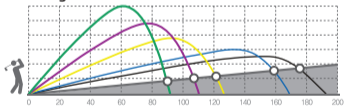

Other

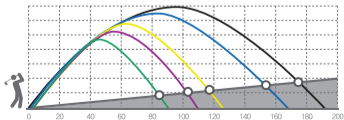

| Specification

Product	CADDYTALK CTL-M600
Type	Laser Range Finder
Range	5~600m
Distance unit input	Meter/Yard
Basic function	Magic Slope, Pin Finder
Magnification	6X
Dimensions	90 x 72 x 35 mm
Weight	145g
Battery type	CR2 3V Lithium
Color	White/Black
Package Contents	machine, pouch, wrist band, manual
Manufacturer	Golfzon Retail
Manufactured in	China

| Precautions

1. To protect the lens, do not touch with your hands and protect it from foreign objects.
2. Do not disassemble or repair the product.
3. If the lens or the viewfinder is dirty, wipe with a soft, clean cloth.
4. To protect the product, avoid moisture, humidity, direct sunlight, and keep at room temperature with good ventilation.
5. Avoid direct sunlight on the lens and the viewfinder, or else it may fail.
6. Do not stare directly at the laser beam.
7. Please use according to the original purpose of the product.

使い方

- 電源ボタン …… 距離測定 (約12秒で自動電源OFF)
- モードボタン …… 単位設定 ヤード/メートル
マジックスロープ ON/OFF
- アイピース …… ビューファインダーのピント調節

ピンファインダー機能

ターゲットに向かって電源ボタンを押し続けると、スキャンされたポイントの中から最も近いターゲットの距離を表示



単位設定

電源ボタンを押した後、モードボタンを短く押すとヤード／メートルの切替ができます。



M meter



Y yard

| Magic Slope On/Off 設定

単位設定画面でモードボタンを長押しすると、MagicSlope ON/OFFモードに入ります。

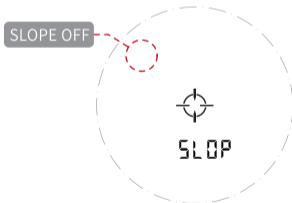
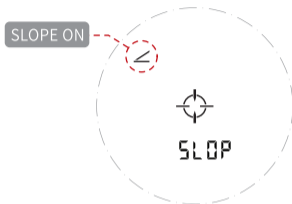

モードボタンを短く押すとMagicSlope ON/OFFの切替ができます。

MAGIC SLOPE 機能



- ① 高低差を考慮し計算された推薦距離、2秒後に勾配角度
- ② 測定位置からターゲットまでの直線距離

ゴルフゾーンが開発したMAGIC SLOPE機能は、ターゲットの高低差を考慮し推薦距離を表示します。さらにボールの弾道学概念を適用。従来製品に比べ正確性を画期的に改善。

弾道学を考慮しない一般製品とのボールの軌跡は下記のように異なります。

CaddyTalk

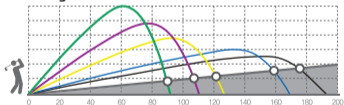

Other

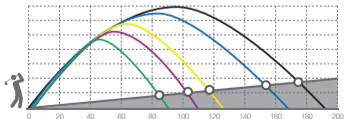

製品仕様

品名	キャディトークミニ (CADDYTALK CTL-M600)		
測定範囲	5~600m	表示単位	Yard / Meter
基本機能	Fairway Mode		
Slope 機能	Magic Slope		
Slope On/Off 機能	○	Pinfinder 機能	○
ファインダー倍率	6倍		
大きさ(長さ高さ幅)	90x72x35mm	重量(電池除く)	145g
電池	Lithium Battery CR2 3V		
色	White, Black		
構成品	本体、ポーチ、リストバンド、 クリーナ(布)		
輸入販売元	株式会社DRIP 京都府宇治市宇治貳番9-2 Tel 0774-22-7088		
製造国	中国		

注意事項

1. レンズ保護のため、手で触れずに異物から保護してください。2. 本製品を分解したり、修理しないでください。3. レンズおよびビューファインダーに異物が付着したときは、付属のクリーナ(布)で拭いてください。4. 製品保護のため、水や湿気の多い場所を避け、直射日光の当たらない風通しの良い室温に保管してください。5. 故障の恐れがありますので、レンズやビューファインダー部位は直射日光を避けて保管してください。6. レーザー光を正面から直視しないでください。7. 本来の用途以外には使用しないでください。8. 完全防水ではございませんので、水没や大雨時での使用はお止めください。(修理・交換不可)

操作指南

- 电源键：**1) 短按_测距(震动)
2) 长按_开启旗杆锁定功能

- 模式键：**1) 设置单位切换(米/码)
2) 坡度补偿功能开/关

目镜：调整焦距

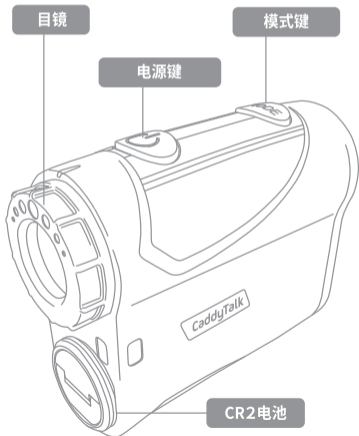

显示单位设置

产品默认单位为码,可通过模式键轻松切换米/码



M meter



Y yard

坡度补偿开/关

长按模式键数秒可以控制坡度补偿功能开启/关闭。

坡度补偿开



坡度补偿关

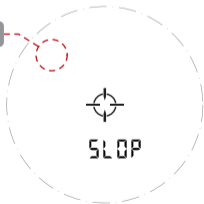

MAGIC SLOPE

坡度补偿模式通过测量直线距离与高度落差给出实际击球建议距离。



1 坡度补偿模式下根据地形给出的建议击球距离

2 到目标的实际水平距离

目前市场上其他产品的坡度补偿一般只考虑目标位置的地形计算建议击球距离，Caddytalk mini 结合弹道与目标位置地形计算给出较其他产品更为精确的建议击球距离。

CaddyTalk

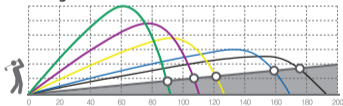

Other

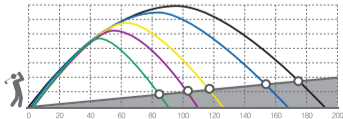

产品规格

产品	CADDYTALK CTL-M600
类别	激光测距仪
测距范围	5~600m
距离单位	Meter/Yard
基本功能	坡度补偿, 旗杆锁定
光学放大	6倍
尺寸	90 x 72 x 35 mm
重量	145g
电池	CR2 3V 锂电池
颜色	白/黑
包装明细	产品, 软包, 擦镜布, 说明书
出品	Golfzon Retail
原产地	中国

注意事项

1. 请勿用手触摸目镜镜片及避免其他硬物刮伤。
2. 请勿自行拆装机器。
3. 如镜面有沾染灰尘请用清洁柔软布轻轻擦拭。
4. 为保护产品, 请避免潮湿腐蚀环境, 常温通风环境下放置。
5. 避免阳光直射目镜以免影响功能。
6. 使用时请勿直视激光发射镜头以免损伤眼睛。
7. 请按产品设定功能使用。

| 사용 방법

전원버튼 : 거리 측정 (거리 측정 완료시 진동)

모드버튼 : 미터(M)/야드(Yd) 단위설정
매직슬로프 On/Off 설정

아이피스 : 뷰파인더의 초점 조절



| 측정 단위 설정 (Default : Yard)

모드(MODE) 버튼을 짧게 한번씩 누르면
단위가 미터(M) ↔ 야드(Yd) 로 바뀌게 됩니다.



M meter (미터)



Y yard (야드)

매직슬로프 On/Off 설정 (Default : On)

단위설정 모드에서 모드버튼을 길게 누르면
매직슬로프 On/Off 설정모드로 진입합니다.



모드(MODE) 버튼을 짧게 한번씩 누르면
매직슬로프 기능이 On/Off 됩니다.

매직 슬로프 기능

매직슬로프 기능이란 샷을 할때 타겟 지점의 고도(높낮이)를 감안하여 추천거리를 표시해 주는 기능입니다.



- 1 매직슬로프로 계산된 추천거리 및 각도
- 2 측정위치로부터 타겟까지의 직선거리

골프존에서 직접 개발한 매직슬로프는 볼의 탄도학 개념을 적용하여 기존 제품 대비 추천거리의 정확성을 획기적으로 개선하였습니다. 탄도학을 고려하지 않은 일반 제품과의 볼 궤적의 차이는 아래와 같습니다.

CaddyTalk

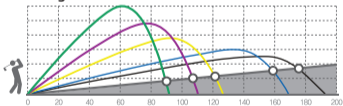

Other

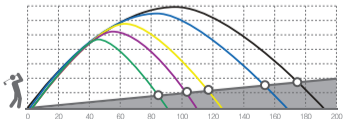

제품사양 및 기타정보

제품명	CADDYTALK CTL-M600 시리즈		
용도	레이저 거리 측정기		
측정거리범위	5~600m	거리표시단위	미터/야드
기본 기능	매직슬로프		
광학배율	6X		
크기	가로 90 x 세로 72 x 두께 35mm		
중량	145g		
배터리	CR2 3V 리튬(별매)		
색상	화이트, 블랙		
제품구성	본체, 파우치백, 사용설명서		
제조사	(주)골프존유통	제조국	중국
품질보증규정	제품으로 인한 피해보상은 소비자 기본법에 따른 소비자분쟁 해결기준에 따름		
A/S 센터	성남시 분당구 금곡동 375-1 2층 골프존마켓 트루핏 분당점 (전화: 1644-6408)		

주의사항

1. 렌즈보호를 위해 손으로 만지지 마시고 이물질로부터 보호해 주세요.
2. 제품을 임의로 분해하거나 수리하지 마십시오.
3. 렌즈 및 뷰파인더에 이물질이 묻었을 때는 부드러운 깨끗한 천으로 닦아주세요.
4. 제품 보호를 위해 물기나 습한 곳을 피하고 직사광선을 피해 통풍이 잘 되는 실온에 보관해 주세요.
5. 렌즈와 뷰파인더 부위는 직사광선을 피해 주세요. 고장의 원인이 될 수 있습니다.
6. 레이저빔을 정면으로 응시하지 마십시오.
7. 본래 용도에 맞게 사용하십시오.



www.caddytalk.co.kr/mini